



Ce document a été mis en ligne par l'organisme [FormaV](#)®

Toute reproduction, représentation ou diffusion, même partielle, sans autorisation préalable, est strictement interdite.

Pour en savoir plus sur nos formations disponibles, veuillez visiter :

www.formav.co/explorer

CORRIGE

Ces éléments de correction n'ont qu'une valeur indicative. Ils ne peuvent en aucun cas engager la responsabilité des autorités académiques, chaque jury est souverain.

NE RIEN ECRIRE DANS CETTE PARTIE

SESSION 2011

B.P. Monteur en installations de génie climatique

EPREUVE E.1

Etude, préparation et suivi d'une réalisation

Durée : 5 h 30 - Coefficient : 4

1

DOSSIER REPONSE

BAREME RECAPITULATIF

Folios	Thèmes	Notes
DR 2 et 3/16	Lecture de plans	/20
DR 4/16	Lecture d'un schéma de principe	/ 07
DR 5 et 6/16	Choisir une vitesse de circulateur	/ 09
DR 7/16	Equilibrer un réseau hydraulique	/ 04
DR 8/16	Le vase d'expansion	/ 07
DR 9 et 10/16	Vanne trois voies	/ 12
DR 11/16	Equiper un brûleur gaz	/ 05
DR 12/16	Régler un brûleur gaz	/ 06
DR 13/16	Analyse de combustion	/ 09
DR 14 et 15/16	Traitement d'air	/ 14
DR16/16	Groupe d'eau glacée	/ 07
TOTAL :		/ 100

SESSION 2011

B.P. Monteur en installations de génie climatique

EPREUVE E.1

Etude, préparation et suivi d'une réalisation

Durée : 5 h 30 - Coefficient : 4

**PROPOSITION DE
CORRIGE**

Constitution du dossier :

1 **UN DOSSIER REPONSE** DR 1/16 à 16/16

Il est constitué d'un questionnaire portant sur :

- La lecture de plan et le dessin technique.
- Les sciences physiques et la technologie.

Ces différents domaines sont imbriqués de manière à former un ensemble permettant à un monteur en génie climatique, de préparer et d'exécuter son travail de chantier dans les meilleures conditions.

2 **UN DOSSIER TECHNIQUE** DT 1/11 à 11/11

Il est constitué :

- De plans sur l'aménagement d'une salle polyvalente.
- D'un extrait du descriptif de ce complexe (CCTP Lot 8 Chauffage – Ventilation).
- De documents à caractères techniques et scientifiques.

Code examen : 45022708	BP Monteur en installations de génie climatique	DOSSIER CORRIGE SESSION 2011
E1 : Etude, préparation et suivi d'une réalisation - unité 10		
Durée de l'épreuve : 5 h 30	Coefficient : 4	C 1/16

NE RIEN ECRIRE DANS CETTE PARTIE

LECTURE DE PLAN

On donne :

Le dossier technique pages DT 2/11 à DT 5/11
Le questionnaire ci-contre

On demande :

Compléter le questionnaire

On exige :

Des réponses exactes, claires et détaillées

TRAVAIL GRAPHIQUE

On donne :

Le plan « NIVEAU RDC – VESTIAIRE / EXPOSITION » (DR 3/16)
Le dossier technique pages DT 4/11, DT 8/11, DT 11/11

On demande :





Tracer à l'échelle les radiateurs manquant sur le plan
Raccorder les radiateurs au reste de l'installation
Tracer le circuit de plancher chauffant N°1

On exige :

Le matériel est correctement identifié et repéré /2
Le matériel est implanté de façon pertinente /2
Le raccordement du matériel est réalisé de façon pertinente /2
Les diamètres des tuyauteries permettent le fonctionnement normal de l'installation /1
Le circuit de plancher chauffant couvre toute la zone à chauffer en respectant les préconisations /2
La norme de nature des traits en dessin technique est respectée /1
Le tracé est à l'échelle indiquée /1
Le graphisme est de qualité /1

TOTAL : /12

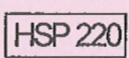
NE RIEN ECRIRE DANS CETTE PARTIE

QUESTION	REPOSE	NOTE
Expliquer le symbole 	Côte de niveau indiquant que le dessus de la dalle finie du sous-sol se trouve à 2,49 m sous le niveau de référence ± 0,00. La côte 343.66 m est l'altitude du dessus de la dalle finie du sous-sol par rapport au niveau de la mer.	/2
Expliquer le symbole 	Vase d'expansion	/1
Expliquer le symbole 	Hauteur Sous Plafond de 220 cm	/1
Expliquer le symbole 	Ventilation Basse	/1
Donner l'orientation des façades 1 et 2	Façade 1 : Nord - Ouest Façade 2 : Sud - Ouest	/1
Expliquer le symbole repéré sur le plan DT 2/11 	Représentation en section rabattue de la porte d'accès à la chaufferie (et au sous sol)	/1
Proposer au moins une solution pour acheminer tout le matériel de la chaufferie	Il faut contacter l'entreprise de maçonnerie pour acheminer le matériel avant la réalisation de la dalle à créer du RDC.	/1

TOTAL : /8

NE RIEN INSCRIRE DANS CETTE PARTIE

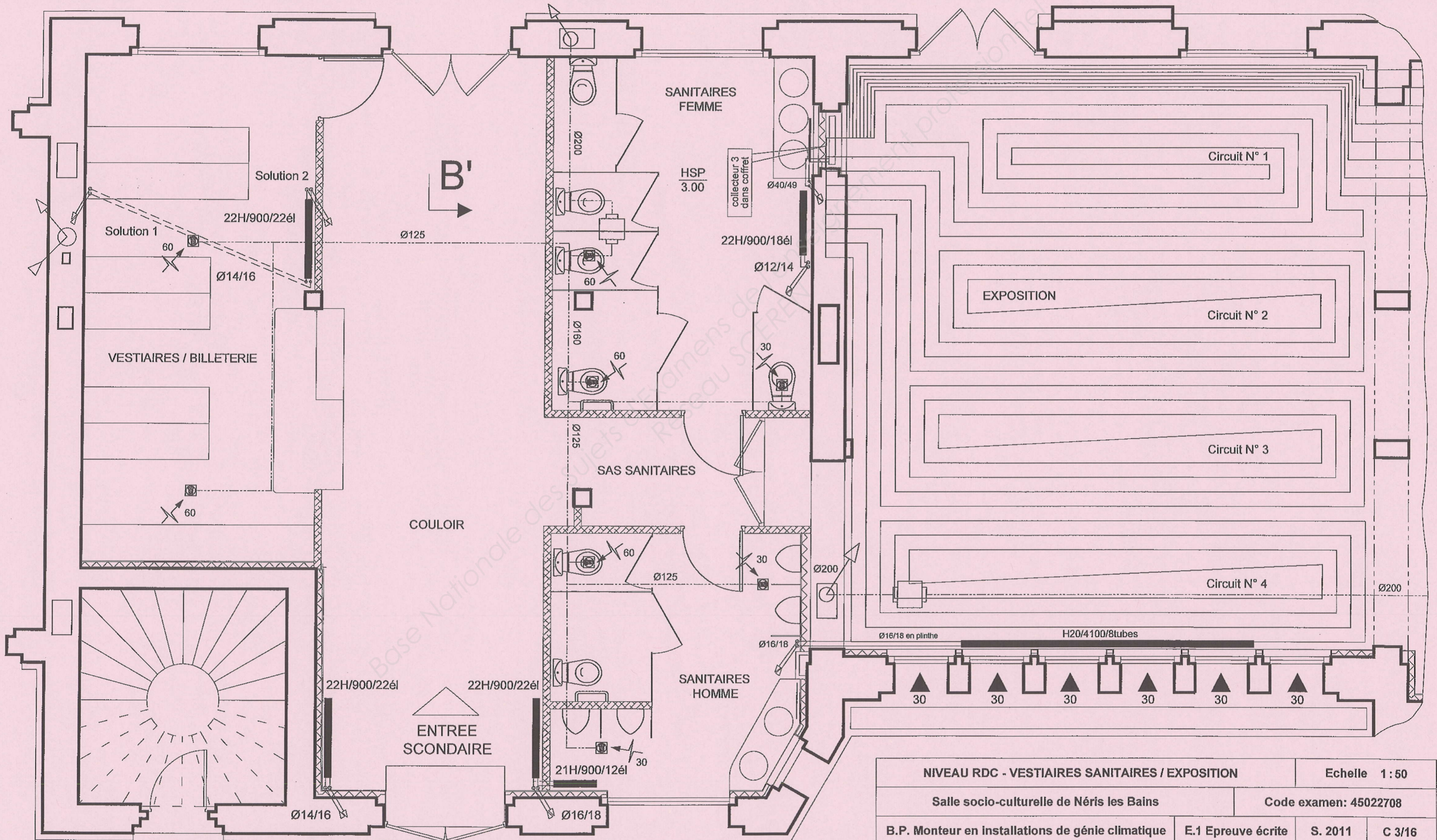

NIVEAU RDC - VESTIAIRES SANITAIRES / EXPOSITION		Echelle 1 : 50	
Salle socio-culturelle de Nérís les Bains		Code examen: 45022708	
B.P. Monteur en installations de génie climatique	E.1 Epreuve écrite	S. 2011	C 3/16

NE RIEN ECRIRE DANS CETTE PARTIE

NE RIEN ECRIRE DANS CETTE PARTIE

Lecture d'un schéma de principe

OBJECTIF :

Identifier les matériels et leurs caractéristiques.

ON DONNE :

Le schéma de principe de la chaufferie (DT 6/11)

ON DEMANDE :

Dans le but d'organiser la réalisation de la chaufferie et de vérifier si le matériel est bien à votre disposition remplissez le tableau ci-contre

ON EXIGE :

Le matériel doit être clairement identifié, ainsi que sa ou ses fonction(s)

Repère	Désignation matériel	fonction
1	Soupape de sécurité	Libérer l'excès de pression.
2	Filtre à tamis	Retenir des éléments solides.
3	Disconnecteur	Stop tout retour d'eau de chauffage dans le réseau d'eau potable..
4	Bouteille d'injection	Introduire des produits dans le circuit de chauffage.
5	Vanne trois voies	Réguler la température de l'eau du circuit chauffage.
6	Soupape différentielle	Permet une continuité de débit dans l'installation.
7	Vanne d'équilibrage	Règle le débit nécessaire dans un circuit.

NE RIEN ECRIRE DANS CETTE PARTIE

NE RIEN ECRIRE DANS CETTE PARTIE

Choisir une vitesse de circulateur

OBJECTIF :

Adapter la vitesse du circulateur au circuit radiateur

ON DONNE :

Le schéma de principe de la chaufferie (DT 6/11)

Une partie du CCTP (DT7/11)

Longueur de tuyauterie aller et retour du circuit le plus défavorisé estimé à 180 m.

Pertes de charge (linéaire et singulière) estimé à 15 mmce / m

Pertes de charge des équipements 0.8 mce

Abaque circulateur (DR6/16)

Formules : $P = Q_m \text{ eau} \times C_{\text{eau}} \times \Delta T$

La chaleur massique de l'eau est de 1.16 Wh/Kg.°C

ON DEMANDE :

A / Calculer le débit de l'installation

B / Déterminer les pertes de charges du circuit le plus défavorisé

C / Tracer la courbe de réseau sur l'abaque page 6 et donner les débits pour chaque vitesse. Prendre comme débit $2 \text{ m}^3/\text{h}$ et comme pertes de charge 3.5 mce

D / Choisir la vitesse la mieux adaptée

E / Donner les pertes de charge à créer pour obtenir le débit souhaité

ON EXIGE :

Les calculs doivent être posés

A /

$$Q_m = 40825 / (1.16 \times 20)$$

$$Q_m = 1759 \text{ kg/h}$$

$$1 \text{ kg} \approx 1 \text{ l}$$

$$\text{Débit} : 1.75 \text{ m}^3/\text{h}$$

/2

B /

$$180 \times 15 = 2700 \text{ mmce}$$

$$0.8 + 2.7 = 3.5 \text{ mce}$$

$$\text{Pertes de charge totales} : 3.5 \text{ mce}$$

/2

Code examen : 45022708

B.P. Monteur en installations de génie climatique

E.1 Epreuve écrite

S. 2011

C 5/16

NE RIEN ECRIRE DANS CETTE PARTIE

NE RIEN ECRIRE DANS CETTE PARTIE

C/

Vitesse	Débit	HMT
1	1.2	1.4
2	1.8	3
3	2	4

D/

Vitesse 1	<input type="checkbox"/>
Vitesse 2	<input type="checkbox"/>
Vitesse 3	<input checked="" type="checkbox"/>

E/

$$4 - 3.5 = 0.5 \text{ mce}$$

Pertes de charge : 0.5 mce

UPSD 32-50 F 220

1x230 V

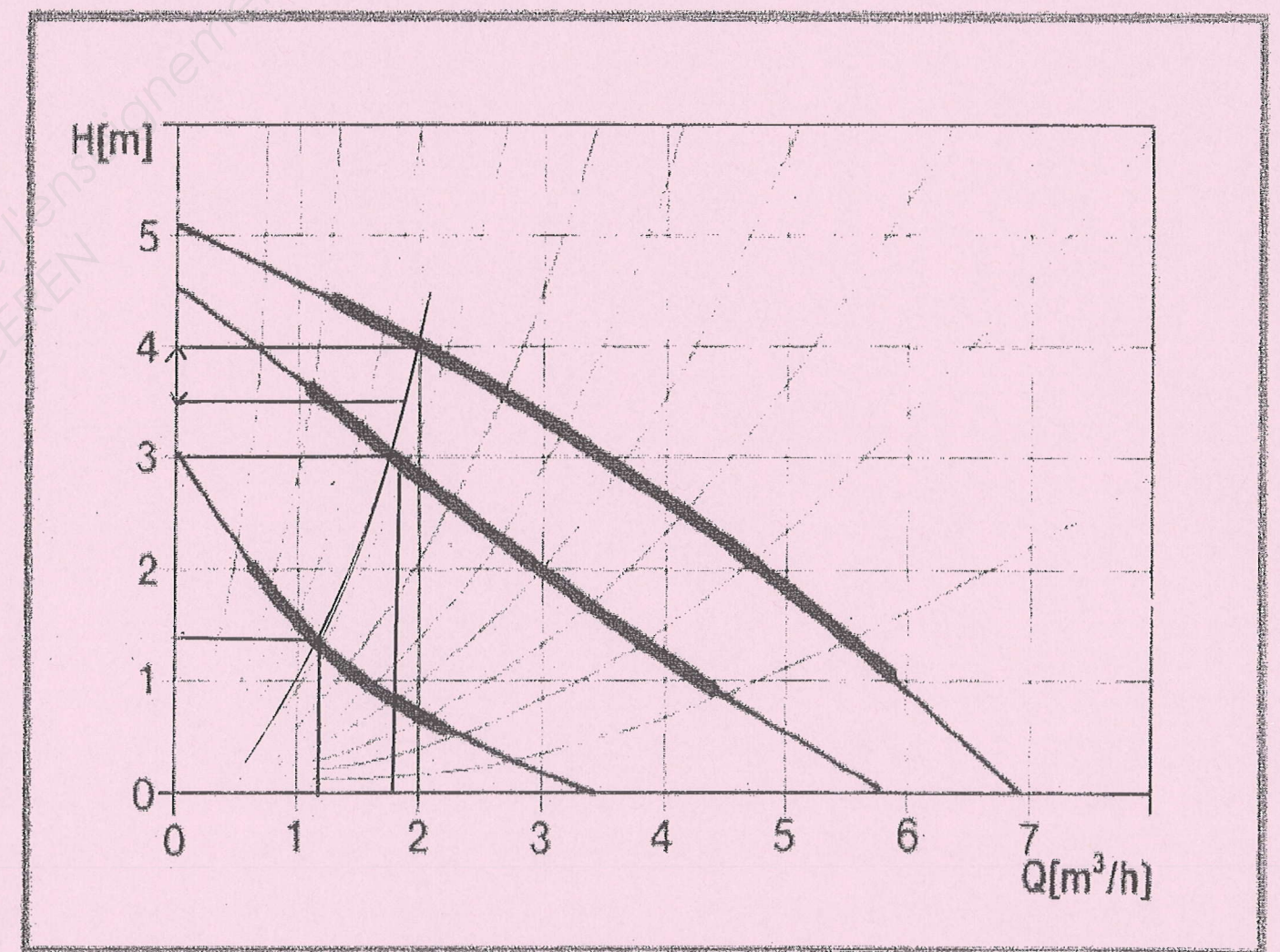

/3

/1

/1

NE RIEN ECRIRE DANS CETTE PARTIE

NE RIEN ECRIRE DANS CETTE PARTIE

Equilibrer un réseau hydraulique

OBJECTIF :

Régler la vanne d'équilibrage du circuit plancher chauffant.

ON DONNE :

Schéma de principe (DT 6/11)
Pertes de charge à créer : 1.3 mCE
Abaque de la vanne TA

ON DEMANDE :

A/ Rechercher le débit de ce circuit
B/ Rechercher le \varnothing de la vanne d'équilibrage, en privilégiant le plus petit DN
C/ Indiquer Le nombre de tours à faire pour équilibrer le réseau

ON EXIGE :

Les tracés doivent apparaître

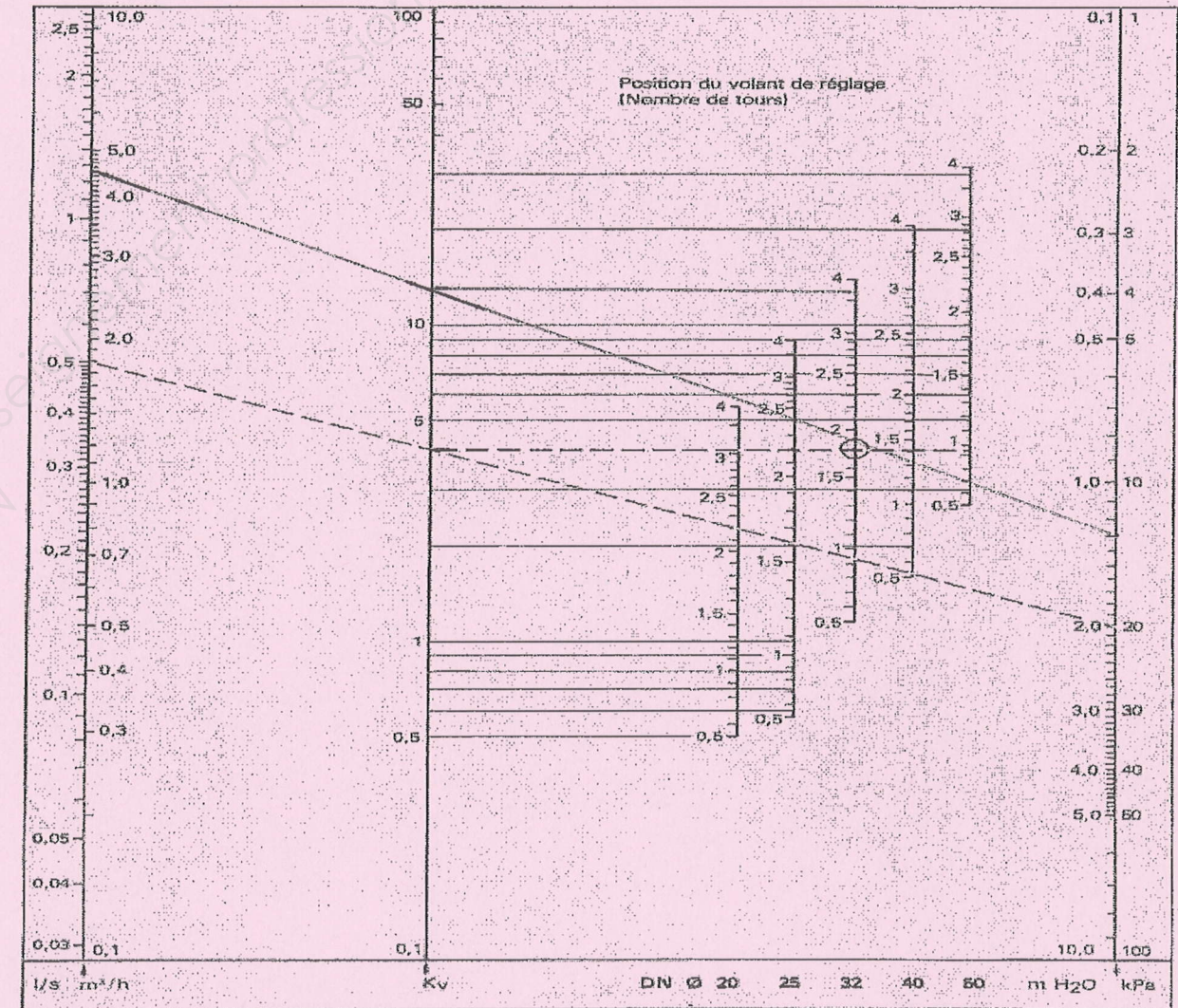

A / 4.6 m³/h /1
B / DN 32 /1
C / 3.8 tours /2

NE RIEN ECRIRE DANS CETTE PARTIE

Le vase d'expansion

OBJECTIF :

Vérifier le dimensionnement du vase d'expansion

ON DONNE :

DT 7/11

Hauteur statique du bâtiment : 10 m

Température de remplissage : 10°C

La documentation technique (DT 9/11)

Capacité du vase d'expansion : 200 litres.

ON DEMANDE :

A / Déterminer la contenance théorique en eau de l'installation

B / Calculer le volume d'expansion

C / Calculer la capacité totale du vase d'expansion

D / Donner votre avis sur le vase d'expansion proposé

ON EXIGE :

Les calculs doivent être posés

NE RIEN ECRIRE DANS CETTE PARTIE

A /

Contenance théorique : $7 \times 440 = 3080$ litres.

/2

B /

$$V_{\text{exp}} = V_t \times (C_m - C_r)$$

$$V_{\text{exp}} = 3080 \times (0.0225 - 0.0004)$$

$$V_{\text{exp}} = 68.06 \text{ litres.}$$

/2

C /

$$V = V_{\text{exp}} \times (1 - P_1 \times P_2)$$

$$V = 68.06 \times (1 - (0.02 \times 0.04))$$

$$V = 136.12 \text{ litres.}$$

/2

D /

Le choix du vase d'expansion est correct puisque sa capacité est supérieure à celle calculée ce qui laisse une marge de sécurité.

/1

NE RIEN ECRIRE DANS CETTE PARTIE

NE RIEN ECRIRE DANS CETTE PARTIE

Régulation hydraulique

OBJECTIF :

Vérifier le dimensionnement de la vanne trois voies circuit radiateur par rapport à l'installation

ON DONNE :

La documentation de vanne trois voies (DT 10/11)

Vanne trois voies type VXG4420

Le schéma de l'installation ci-contre

Formules : $a = \Delta p_v / (\Delta p_v + \Delta p_r)$

ON DEMANDE :

A / Noircir le ou les triangles de la vanne trois voies dans lequel le débit reste constant

B / Compléter le raccordement hydraulique

C / Donner la définition de « autorité »

D / Donner la définition de « KVS »

E / Donner les pertes de charge de la vanne

F / Calculer l'autorité de la vanne

G / La vanne est elle bien adaptée à l'installation ? (Justifier votre réponse)

ON EXIGE :

La ou les voies dans lesquels le débit reste constant soit clairement identifiées

Les définitions de « autorité et KVS » sont exactes

Les calculs posés sont justes

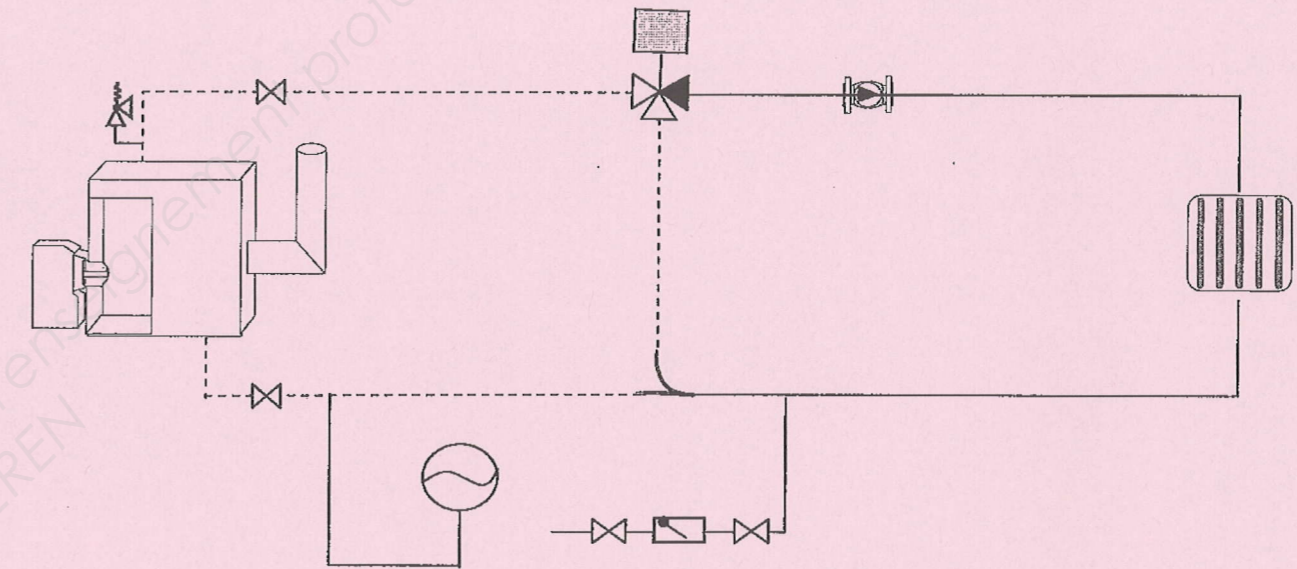

..... Pertes de charge (Δp_r) dans cette partie du réseau estimées à 0,8 mce

———— Pertes de charge (Δp_r) dans cette partie du réseau estimées à 1,7 mce

A / /1

B / /1

NE RIEN ECRIRE DANS CETTE PARTIE

NE RIEN ECRIRE DANS CETTE PARTIE

C/

C'est la capacité d'une vanne à réguler de façon progressive et maîtrisée la température ou le débit de l'eau du chauffage

/2

D/

Il représente le débit d'eau en m³/h traversant une vanne totalement ouverte soumise à une pression différentielle de 1 bar.

/2

E/

Les pertes de la vanne sont de 1 mce

/2

F/

$$A = 1 / (1 + 0.8)$$

$$A = 0.55$$

/2

G/

L'« autorité » parfaite d'une vanne est de 0.5 et la fourchette se situe entre 0.45 et 0.65.

La vanne est bien adaptée à l'installation

/2

NE RIEN ECRIRE DANS CETTE PARTIE

NE RIEN ECRIRE DANS CETTE PARTIE

Equiper un brûleur gaz

OBJECTIF :

Réaliser le raccordement du brûleur au réseau gaz.

ON DONNE :

La liste du matériel à installer.

ON DEMANDE :

A / Désigner les organes repérés

B / Placer les organes nécessaire au fonctionnement du brûleur sur la canalisation en pointillé.

ON EXIGE :

La symbolisation de chaque organe doit être reconnu.

L'emplacement de chaque élément doit assurer un fonctionnement correct de l'installation.

A /

SYMBOLE	DESIGNATION
1	Vanne d'arrêt
2	Filtre
3	Régulateur
4	Bloc gaz
5	Clapet

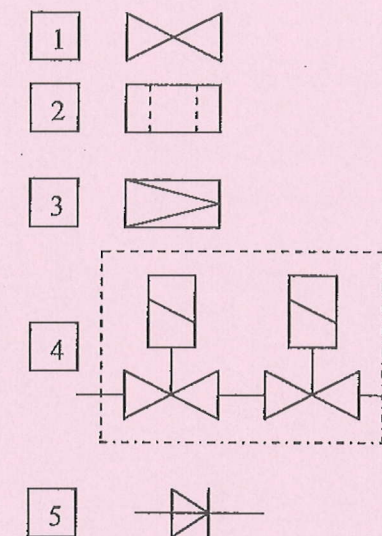

/2.5

B /

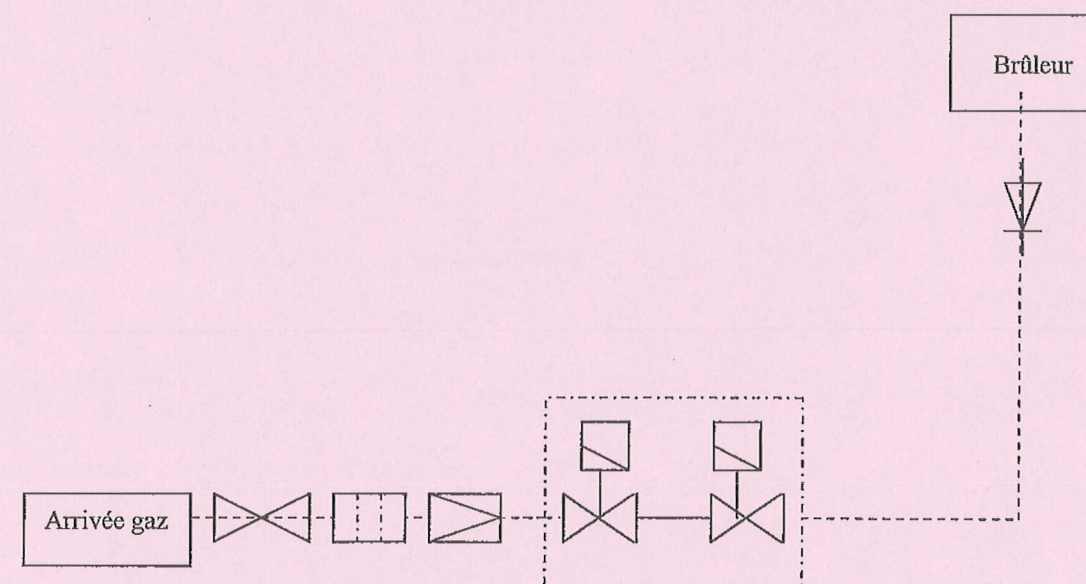

/2.5

NE RIEN ECRIRE DANS CETTE PARTIE

NE RIEN ECRIRE DANS CETTE PARTIE

Régler un brûleur gaz

OBJECTIF :

Vérifier le débit nominal du brûleur gaz (volume réel) sachant que le relevé au compteur est de 35 m³/h

ON DONNE :

Le CCTP (DT 7/11)

L'alimentation est du gaz naturel de type H

PCI : 10.35 kWh/m³ n

Pression atmosphérique où se trouve l'installation : 966 mbar

Température du gaz lue au compteur : 10°C

Formules : P brûleur = Besoins calorifiques / rendement

Débit = P brûleur / PCI

$fc = (P \text{ baro} + P \text{ gaz}) / 1013 \times 273 / (273 + T^{\circ} \text{ gaz})$

Volume réel = Qn / fc

ON DEMANDE :

A / Déterminer le facteur de correction (fc)

B / Déterminer le volume normal de gaz (Qn)

C / Le débit est-il suffisant, si non quelle solution proposez-vous.

ON EXIGE :

La puissance installée couvre les besoins calorifiques

A /

$$F = (966 + 300) / 1013 \times 273 / (273 + 10)$$

$$F = 1.3$$

B /

$$Q_n = 35 \times 1.3 = 45.5 \text{ m}^3/\text{h.}$$

C /

$$\text{Puissance brûleur} = 440 \times 0.92 = 478 \text{ kw}$$

$$\text{Pour une puissance de 478 kw le débit est de } 478/10.35 = 46.18 \text{ m}^3/\text{h.}$$

Le débit est insuffisant puisque l'on a un déficit de $46.18 - 45.5 = 0.68 \text{ m}^3/\text{h.}$

Il faut augmenter le débit de gaz en ouvrant la vanne.

/2

/2

/2

NE RIEN ECRIRE DANS CETTE PARTIE

NE RIEN ECRIRE DANS CETTE PARTIE

Analyse de combustion

OBJECTIF :

Réaliser une analyse de combustion

ON DONNE :

Le résultat de la première analyse de combustion

Le CCTP

CO₂ maximum du gaz : 12 %

Facteur d'air = $(CO_2 \text{ max} / CO_2 \text{ mesuré}) - 1 \times 100$.

$R = 100 - f(T_f - T_a / CO_2 \text{ mesuré})$

Tableau de valeur de coefficient « f » du gaz naturel :

10 %	20 %	30 %
0.482	0.471	0.461

ON DEMANDE :

A / Déterminer l'excès d'air

B / Donner la température résultante

C / Calculer le rendement

D / Analysez les résultats obtenus et sont ils en accord avec la réglementation en vigueur ?

E / Faites une proposition si besoin

ON EXIGE :

Les opérations doivent apparaître dans le tableau

Les points de non-conformité doivent être signalés ainsi que leurs limites

La ou les proposition(s) doivent améliorer les performances du brûleur

Résultats analyse :

Opacité	CO ₂	CO	TF	TA
4	11.2 %	140 PPM	190°C	15°C

Excès d'air	$(12 / 11.2) - 1 \times 100 = 7 \%$	/2
Température résultante	$190 - 15 = 175 \text{ °C}$	/1
Rendement	$R = 100 - 0.482 (175 / 11.2)$ $R = 92 \%$	/2
Analyse résultats	Le rendement est correct L'excès d'air est insuffisant Le tau de CO est trop élevé, la limite est de 100 PPM	/2
Proposition	Il faut augmenter l'excès d'air	/2

NE RIEN ECRIRE DANS CETTE PARTIE

NE RIEN ECRIRE DANS CETTE PARTIE

Traitement d'air

OBJECTIF :

Vérifier la puissance de la batterie chaude de la CTA type PREMIAIR PR 20.

ON DONNE :

Le schéma de principe de la centrale (DR 15/16)

Un diagramme psychrométrique (DR 15/16)

CCTP descriptif lot N°14 article 0.04 (DT 7/11 et 8/11)

Puissance batterie chaude : 19 KW

Puissance batterie froide : 33 KW

Formule : $P = q_m \times \Delta h$

ON DEMANDE :

A/ Placer les deux points (L) et (N) sur le diagramme psychrométrique.

B/ Calculer la température du point de mélange (M). Arrondir à l'unité

C/ Tracer l'évolution de l'air sur le diagramme psychrométrique.

D/ Calculer la différence d'enthalpie Δh entre les points entrée et sortie de la batterie chaude.

E/ En utilisant un volume spécifique au point de soufflage de $0,903 \text{ m}^3/\text{kg}$, exprimer le débit volume soufflé en débit masse q_m en kg/s.

F/ Calculer la puissance P de la batterie chaude.

G/ La puissance de la batterie est-elle justifiée ? Quel est votre commentaire vis-à-vis de ce choix ?

ON EXIGE :

Les tracés doivent apparaître clairement sur l'abaque

Les calculs posés sont justes

A / Voir diagramme

/2

B /

$$\theta_M = 0.7 \times (-9) + 0.3 \times 20.$$

$$\theta_M = -0.3$$

/2

C / Voir diagramme

/2

D :

$$\Delta h = 49 - 7.4 = 41.6 \text{ KJ / Kg as}$$

/2

E :

$$Q_m = (1600 / 0.903) \times (1 / 3600)$$

$$q_m = 0.492 \text{ Kg/s}$$

/2

F :

$$P = 0.492 \times 41.6 = 20.46 \text{ kw}$$

/2

G :

La puissance de la batterie chaude est trop faible. Une de 20 KW aurait été préférable.

/2

NE RIEN ECRIRE DANS CETTE PARTIE

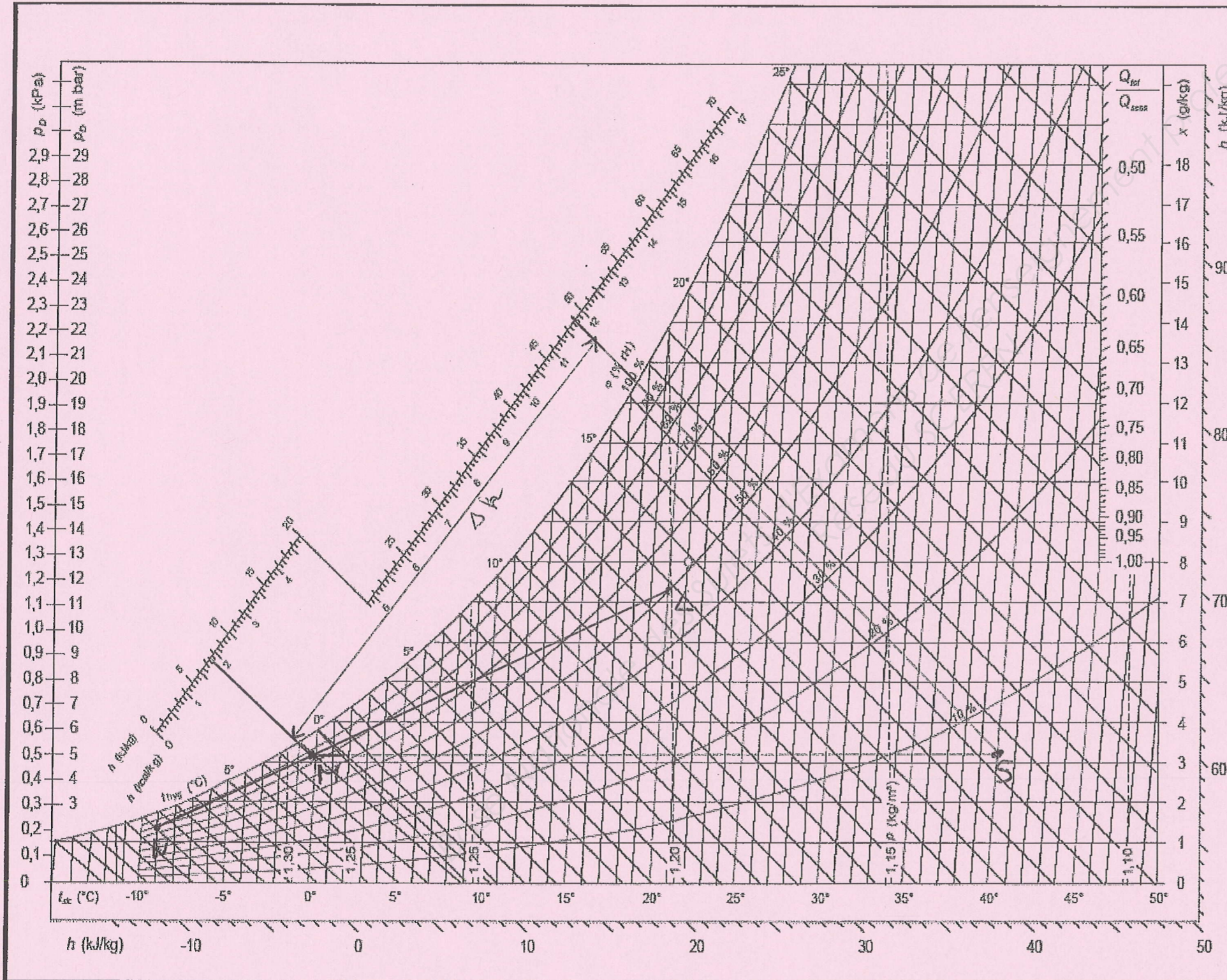

Débit de soufflage : $1600 \text{ m}^3/\text{h}$
 Taux d'air neuf : 70 %
 Taux d'air repris : 30 %
 Température de soufflage : 40°C

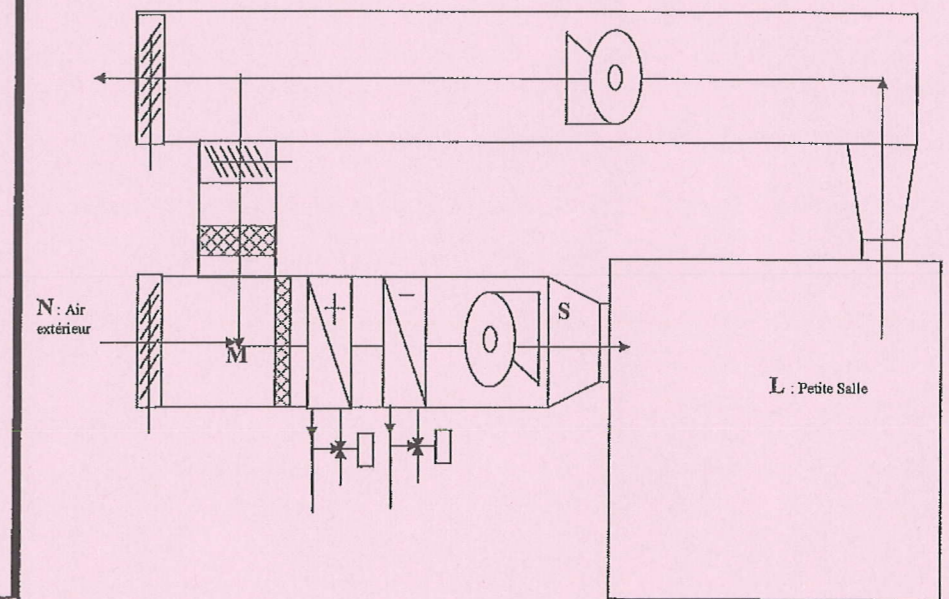

NE RIEN ECRIRE DANS CETTE PARTIE

Groupe d'eau glacée

OBJECTIF :

Vérifier la puissance du groupe d'eau glacée.

ON DONNE :

CCTP descriptif lot N°14 chapitre 2 (DT8/11)

La puissance de l'échangeur est donnée par $P = Q_{m \text{ eau}} \times C_{\text{eau}} \times \Delta T$

La chaleur massique de l'eau est de $4.185 \text{ kJ/Kg.}^\circ\text{C}$

ON DEMANDE :

A / Identifier les composants du groupe d'eau glacée.

B / Exprimer le débit d'eau en Kg/s.

C / Calculer la puissance de la batterie froide.

D / La puissance proposée est-elle suffisante ? (Justifier votre réponse)

ON EXIGE :

Le matériel doit être clairement identifié

Les calculs posés sont justes.

NE RIEN ECRIRE DANS CETTE PARTIE

A :



:Compresseur

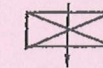

:Condenseur



:Détendeur



:Evaporateur

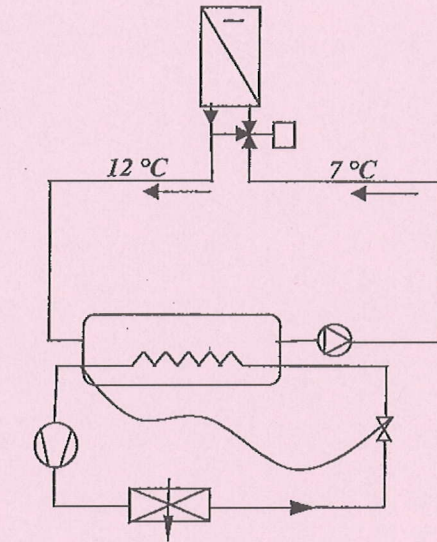

B /

$$43000 / 3600 = 11.94 \text{ Kg/s}$$

C /

$$P = 11.94 \times 4.18 \times (12 - 7)$$

$$P = 249.84 \text{ Kw}$$

D /

Oui, car le groupe est d'une puissance de 250 Kw

/2

/2

/2

/1

Copyright © 2026 FormaV. Tous droits réservés.

Ce document a été élaboré par FormaV® avec le plus grand soin afin d'accompagner chaque apprenant vers la réussite de ses examens. Son contenu (textes, graphiques, méthodologies, tableaux, exercices, concepts, mises en forme) constitue une œuvre protégée par le droit d'auteur.

Toute copie, partage, reproduction, diffusion ou mise à disposition, même partielle, gratuite ou payante, est strictement interdite sans accord préalable et écrit de FormaV®, conformément aux articles L.111-1 et suivants du Code de la propriété intellectuelle. Dans une logique anti-plagiat, FormaV® se réserve le droit de vérifier toute utilisation illicite, y compris sur les plateformes en ligne ou sites tiers.

En utilisant ce document, vous vous engagez à respecter ces règles et à préserver l'intégrité du travail fourni. La consultation de ce document est strictement personnelle.

Merci de respecter le travail accompli afin de permettre la création continue de ressources pédagogiques fiables et accessibles.